

## Wandleuchten, ähnlich der 4-Kant & 6-kant Leuchtgehäuse

Jeweils mit 1x E27 Fassung, ohne Leuchtmittel ( siehe extra Kategorie )

In den Farben Schwarz, Weiß, Dunkelgrün und gegen Aufpreis in

Antik-Anthrazit lieferbar. Anschlußkabel wird mitgeliefert.

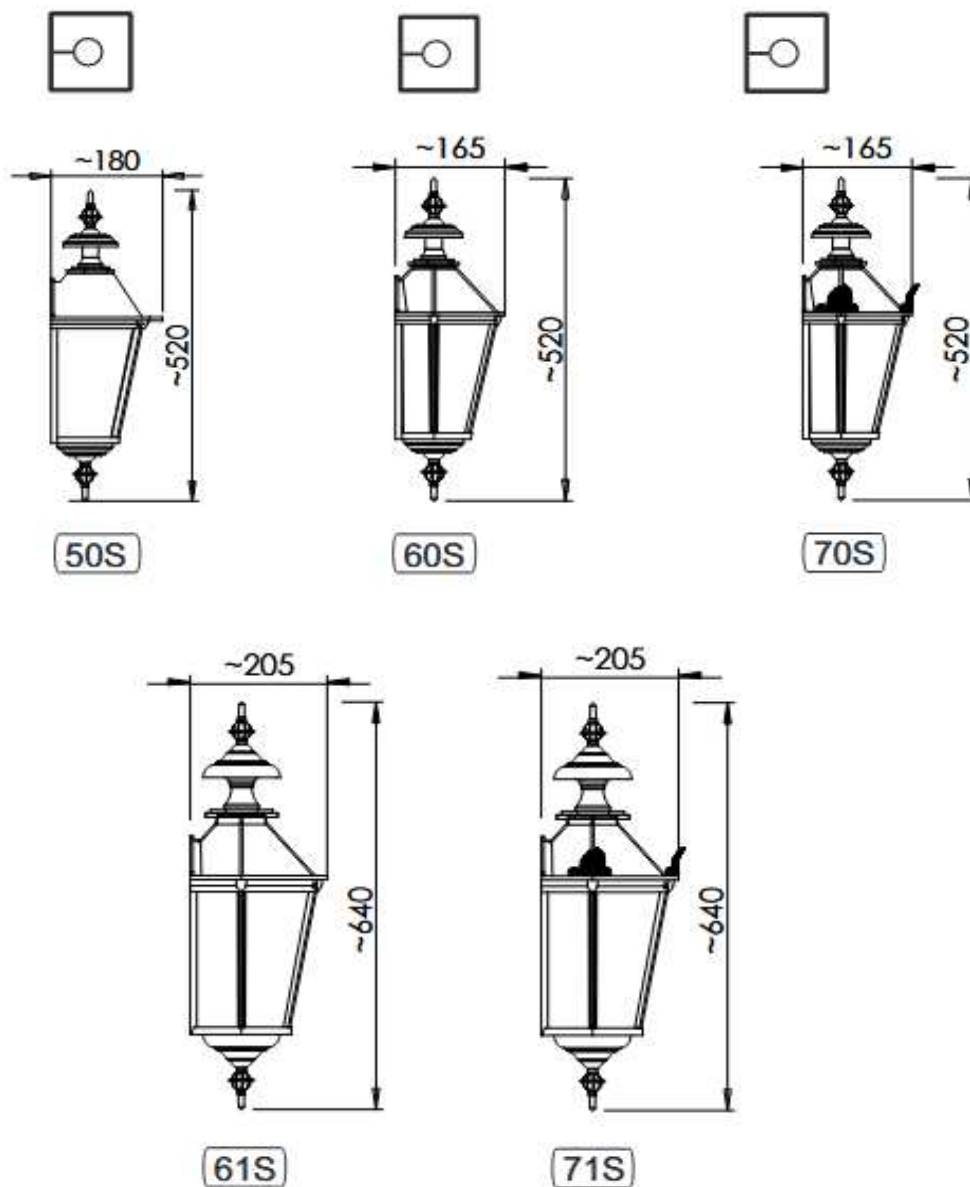



Bild einer Wandleuchte sowie des Briefkasten Ola aus unserem Ausstellungsraum...



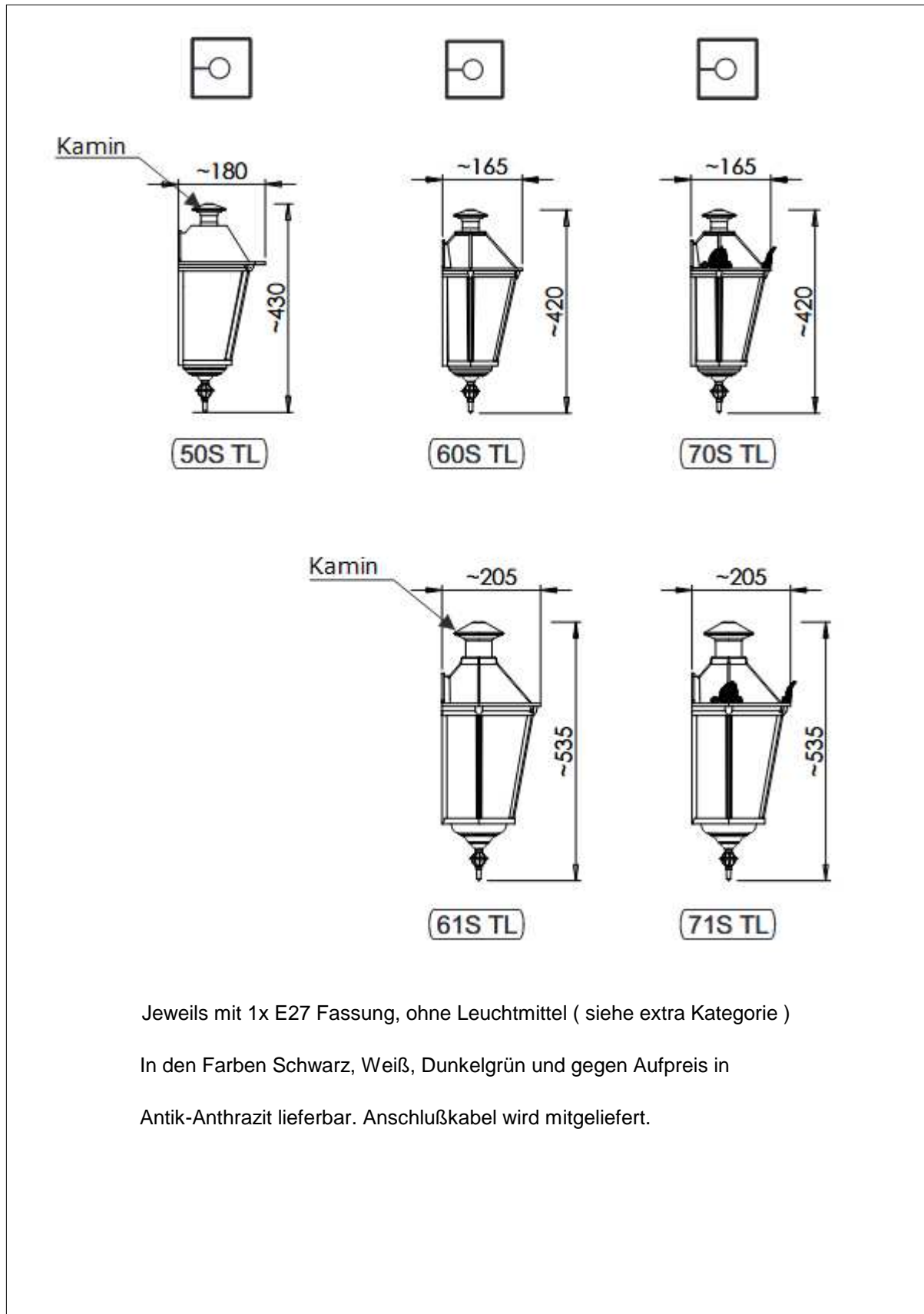

### Wandleuchte Mod. Kalisz 71

6-Kant Leuchte mit Zierecken

H= 818 mm

B= 451 mm

Diese Leuchte gibt es auch als Sockelleuchte, siehe Seite L5

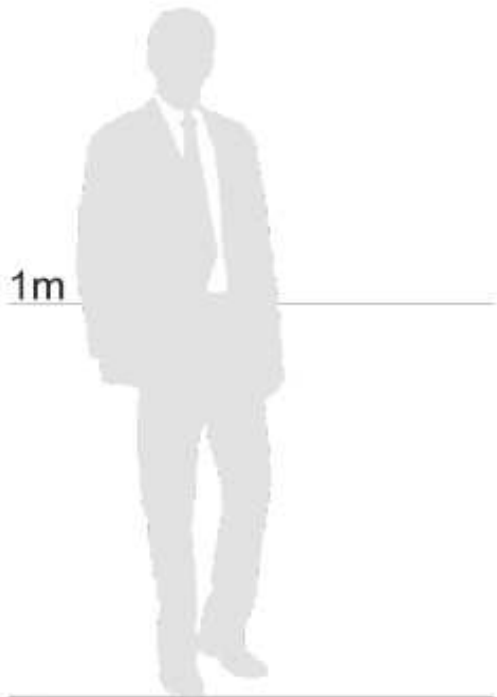

Mod. Berlin 70-1001-085  
H= 81,50 cm T= 47 cm



## Wandleuchten Modell Berlin



Mod. Berlin C-25 51 W

4-Kant Leuchte

ohne Zierecken

H= 760 mm

B= 290 mm



Mod. Berlin C25 D60 W

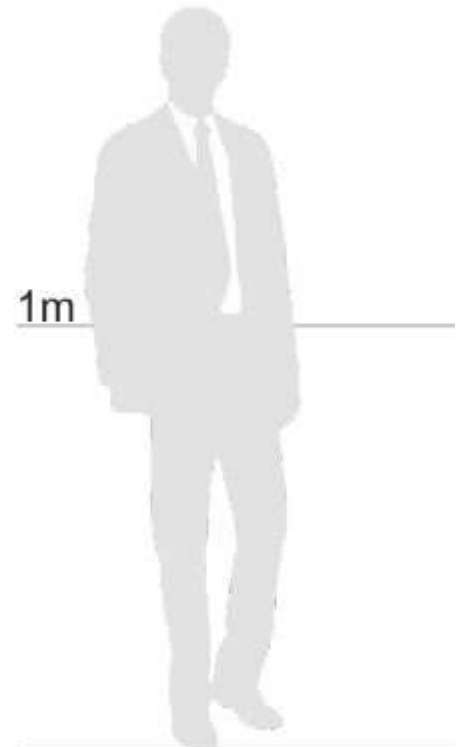
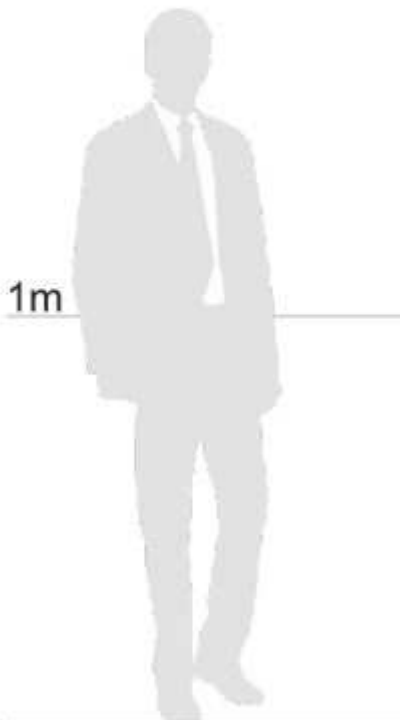

## Wandleuchten Modell Berlin



### Mod. Berlin

6-Kant Leuchte

mit Zierecken

H= 670 mm

B= 345 mm

Art.-Nr. 70-1000-070-...



### Mod. Berlin

6-Kant Leuchte

mit Zierecken

H= 850 mm

B= 445 mm

Art.-Nr. 70-1002-090-...



### Mod. Berlin

6-Kant Leuchte

mit Zierecken

H= 1.025 mm

B= 655 mm

Art.-Nr. 70-1003-110-...



## Wandleuchten mit einem Kupferdach

Wir zeigen Ihnen auf dieser Seite Leuchten für außen mit einem Kupferdach. Kupfer ist ein ideales Material für Außenlampen. Die Leuchten haben nicht nur ein natürliches Erdbraunes aussehen, sondern bilden einen hohen Widerstand gegen Korrosion und Rost. Die Kupferlampen beeindrucken durch hervorragende Qualität, wunderschöne Optik und absolute Funktionalität.

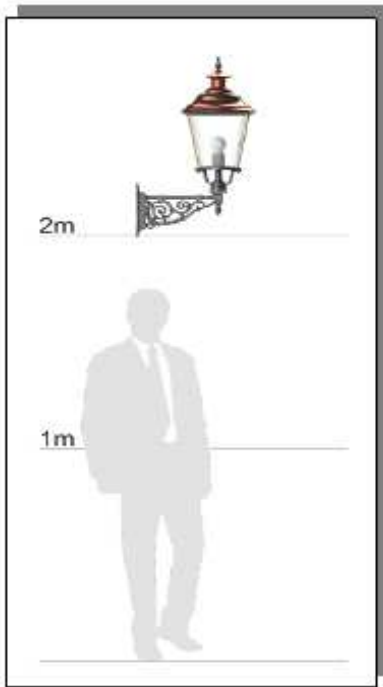

### Mod. Kalisz 41 CU

H= 848 mm

B= 466 mm

Ab 08 / 2020 als Musterleuchte im Ausstellungsraum

### Mod. Zeuss 41CU

H= 800 mm

B= 295 mm

Ab 08 / 2020 als Musterleuchte  
im Ausstellungsraum

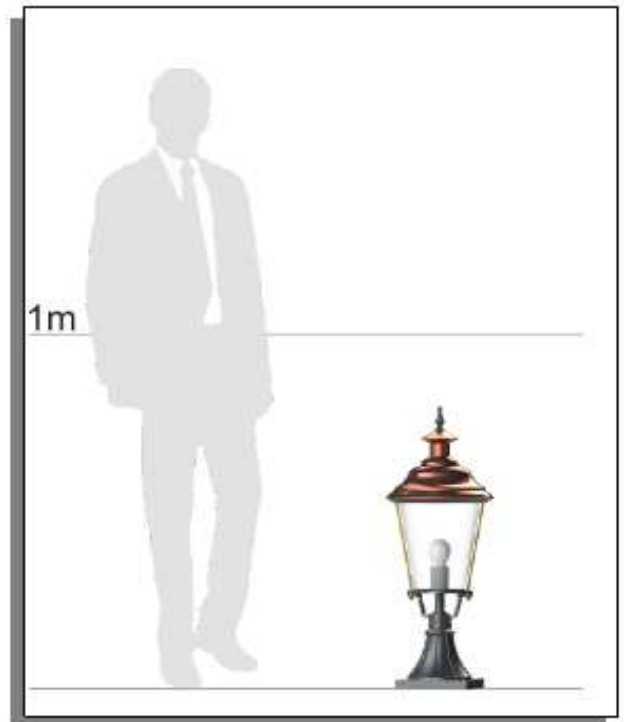

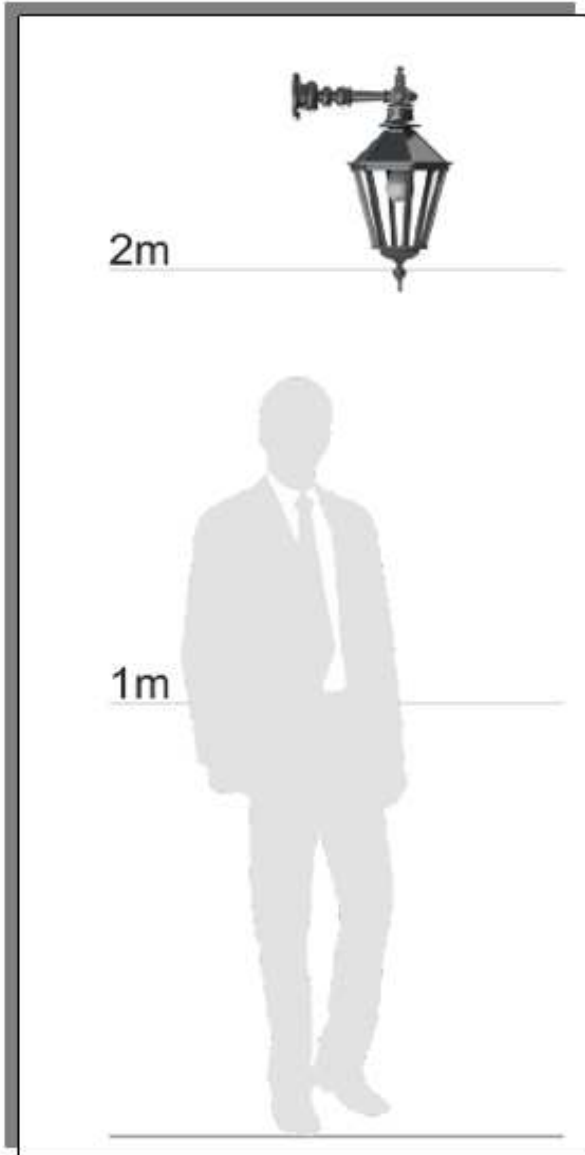

**Mod. Danzig S6 D 60 W**

H= 523 mm

B= 363 mm

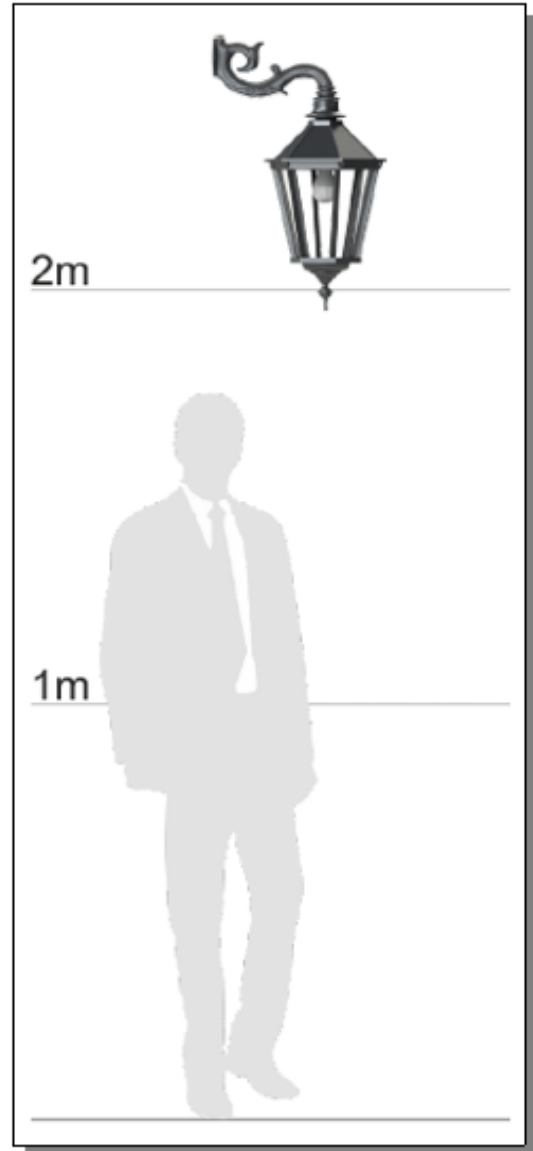

**Mod. Berlin D 61 w**

H= 663 mm

B= 412 mm