



Material: Edelstahl

Gehäusefarben: SB= Edelstahl gebürstet

AN= Anthrazit, RAL 7016



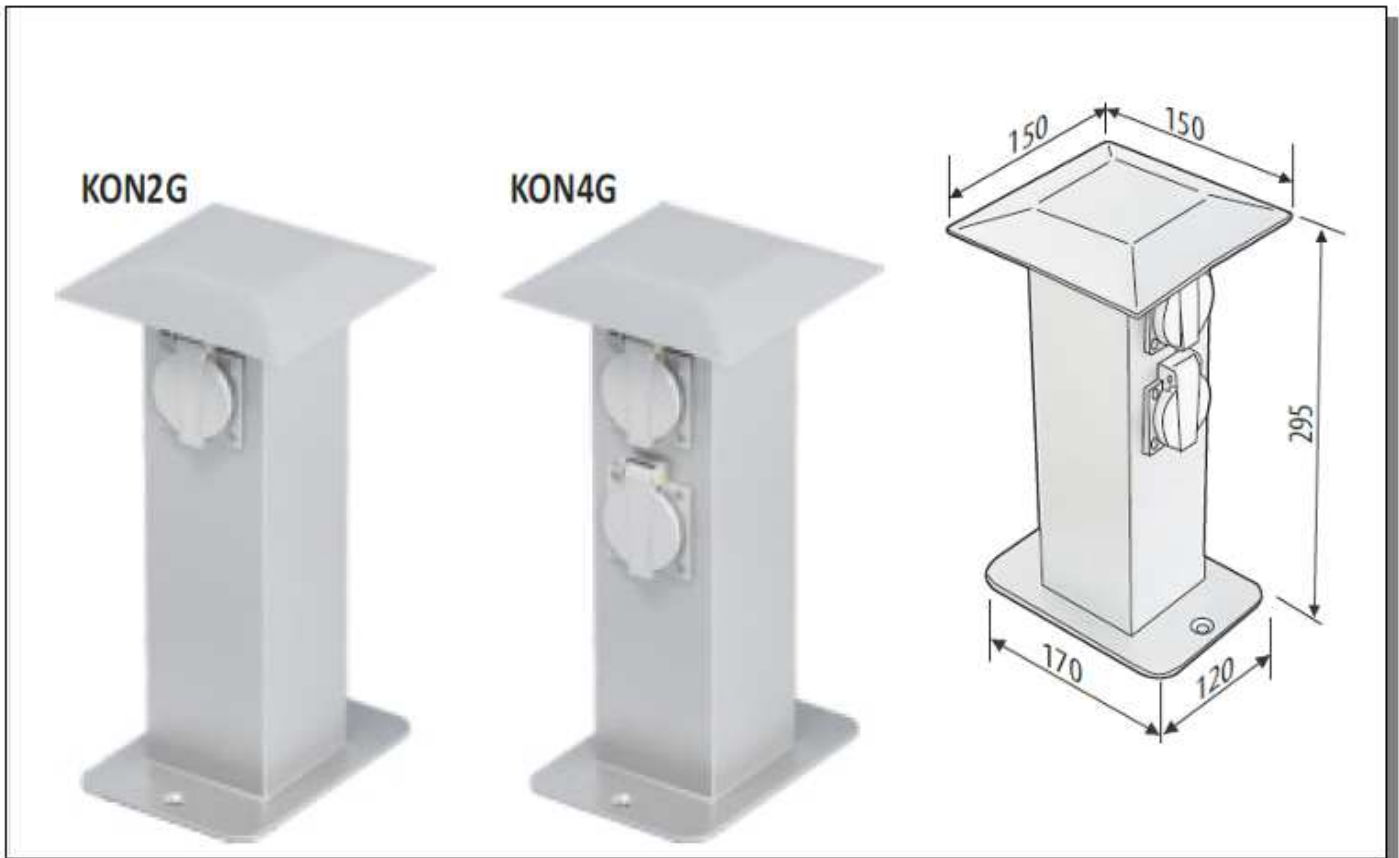





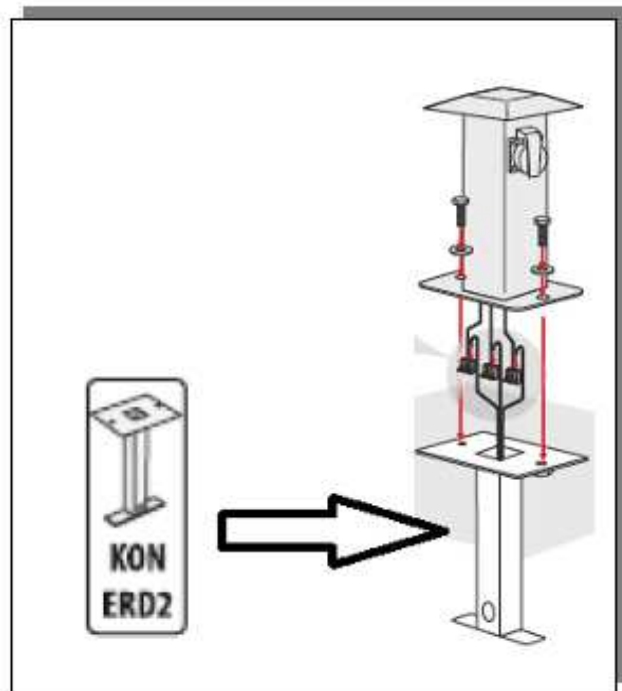



BL= Schwarz, RAL 9005



Brauchen Sie auch das passende Erdstück ?

Kein Problem, sprechen Sie uns an.



	KON2G/AL	2x 	
	KON4G/AL	4x 	
	KON2G/AN	2x 	
	KON4G/AN	4x 	
	KON2G/BL	2x 	
	KON4G/BL	4x 	



Material: Edelstahl

Gehäusefarben:

SB= Gebürstet Edelstahl

AN= Anthrazit RAL 7016

BL= Schwarz RAL 9005

weitere Gehäusefarben  
auf Anfrage !



## Versorgungspoller KON 4010 / 2G

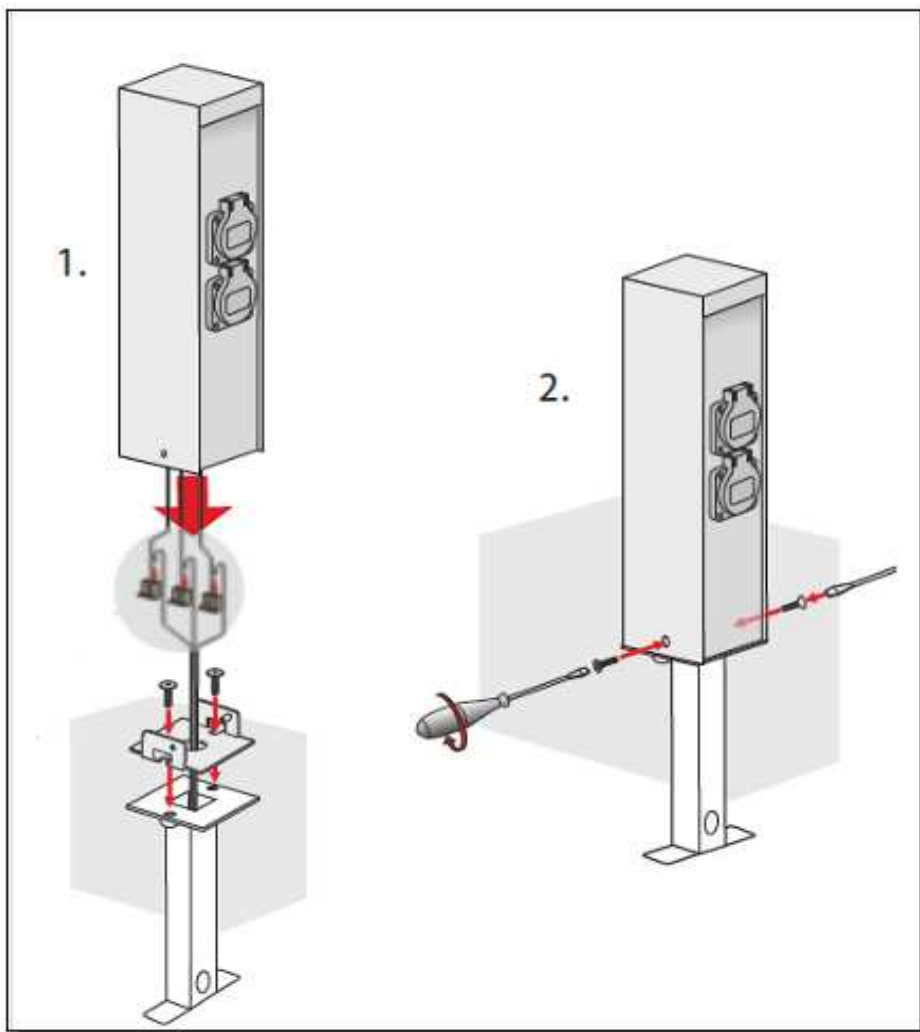
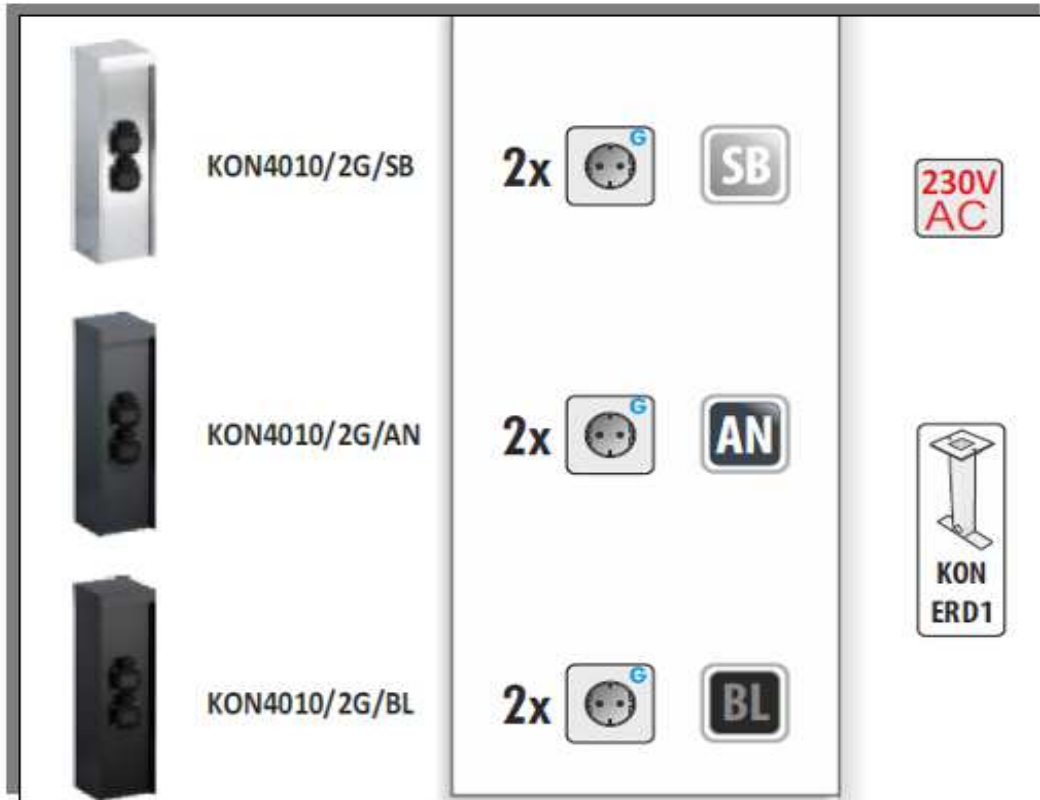

Erdstück Kon / Erd 1  
2 Befestigungsmöglichkeiten

## 4-fach Garten-Steckdose in dezenter Steinoptik



**Beleuchten, Grillen, Rasenmähen: 4 Stromanschlüsse direkt im Garten**

- x 4-fach Gartensteckdose in Stein-Optik
- x fügt sich nahtlos in Ihre Gartenlandschaft ein
- x Gummidichtungen an allen Steckdosen
- x Spritzwassergeschützt, IP44
- x selbstschließende Klappdeckel
- x Massives Kunststoff-Gehäuse, stabil und witterungsbeständig
- x maximale Last: 16A, 3.680 Watt ( gesamt )
- x Stromversorgung: 230 V
- x Länge Zuleitungskabel: 1,5 m
- x Maße: 14 x 14 x 14 cm, Sockel: 18 x 18 cm
- Gewicht: 2,4 KG





## 2-fach Garten Steckdose mit Beleuchtung

An diesem praktischen Stromverteiler können Sie Ihr Radio, Elektro-Rasenmäher, den Elektro-Grill und vieles mehr anschließen.

Perfekt für die Gartenarbeit oder die nächste Grillparty....

Lässt Sie im Dunkeln nicht stehen... Abends und nachts erhellt die Energiesäule Ihren Garten, z.B. als Weglicht...

Der hochwertige Kunststoff ist witterungsbeständig, rostet nicht und leitet keinen Strom.

Lieferung mit praktischem Erdspieß

Spritzwassergeschützt, IP44

Separate Ein / Aus Schalter für Leuchte u. jede Steckdose

E14 Lampensockel für Leuchtmittel bis 40W ( ohne Leuchtmittel )

Gehäusefarbe: dezentes Schwarz / Grün

2 Steckdosen 16A, 250 V

Max. Last: 3.680 Watt gesamt

Stromversorgung 230 V



## Maße

10x40x10 cm

## Sockel:

15,5 x 15,5 cm



### **Versorgungspoller von RECH**

Poller, der für die Versorgung mit elektr. Energie dient.

Gehäuse aus Stahl, feuerverzinkt,

Höhe & ø variabel, je nach Anwendung eine oder mehrere Türen, auf Wunsch abschließbar

Farbton frei wählbar nach RAL

Einsatz:

- x Sicherungsautomaten
- x FI-Schutzschalter
- x Schuko-Steckdosen
- x CEE-Steckdosen

weitere Informationen erhalten Sie auch in unserem Video

Leuchtmittel & Zubehör  
<https://youtu.be/XNKfGNgnVNY>



Bild 4

Erdspieß Verteilersteckdose

mit Zeitschaltuhr

mit Schutzkontaktstecker,

Sicherheitsklappdeckel  
mit Hammerzeichen

ideal f. Garten.-oder Teich-  
beleuchtung.

2-fach Energieverteiler

Maße 420 mm x 120 mm x 120 mm

Bild 5

Energieverteiler mit Erdspieß

Mit 2m Anschlusskabel u. Stecker

230 V, 50 Hz, max 16 A

witterungsbeständiger, hochbruch-  
fester Spezialkunststoff, schwarz

Max. 3.500 Watt

2-fach Energieverteiler  
Maße 400 x 105 x 70 mm

4-fach Energieverteiler  
400 x 130 x 110 mm